

INDUSTRIE PALLET

MEDIUM DUTY

Robuuste pallets met een breed inzetgebied. De pallets zijn zowel met een gesloten dek als een open dek verkrijgbaar. Ze hebben goede mechanische eigenschappen en zijn ook in magazijnstellingen inzetbaar.

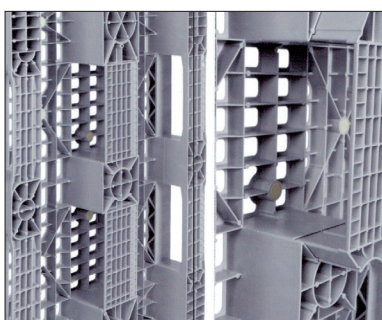

Optioneel: 3 sleden.



art.nr.	gewicht	afmetingen mm	
		statisch	dynamisch
BBD4343.9	6,5 kg	1016 x 1016 x 137	
	2500 kg		1200 kg



Speciale pallet voor stabiele opslag en transport van big bags. Gaat beschadiging van de zakken tegen. Voor meer informatie kunt u contact opnemen met de verkoopafdeling.

Wanneer u een hoog belastbare pallet zoekt met de eigenschappen van virgin PP met een lage MFI (dus hoge sterkte) en de prijs van recycle materiaal, dan vindt u op deze pagina een goed antwoord.

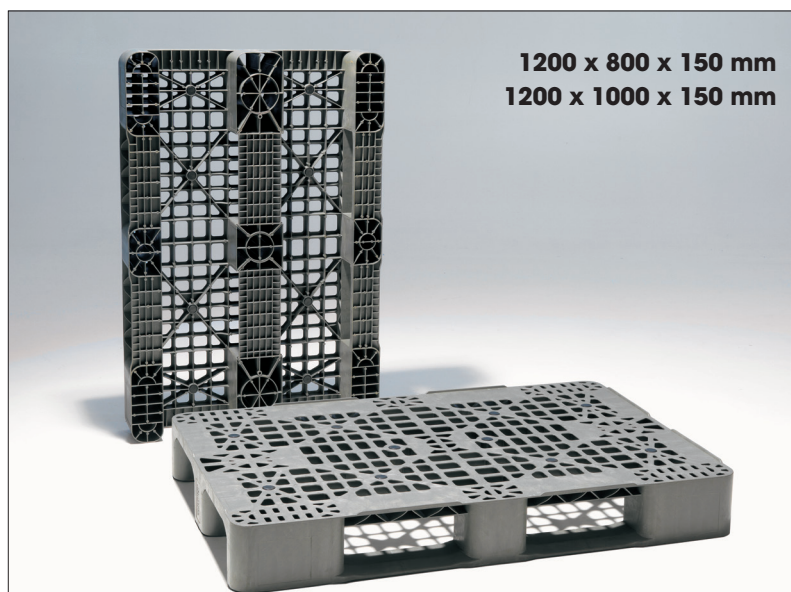

art.nr.	omschrijving	gewicht	belastbaarheid (gelijmatig verdeeld)		
			statisch	dynamisch	stelling
MP-120815-124B-R	● grijs, PP, 2 sleden, open dek 1200 x 800 x 150 mm	12 kg	3000 kg	1000 kg	600 kg
MP-121015-124B-R	● grijs, PP, 2 sleden, open dek 1200 x 1000 x 150 mm	16 kg	3000 kg	1000 kg	600 kg

Onderstaande pallets zijn hetzelfde als bovenstaande maar met gesloten dek. Ze zijn breed inzetbaar. Afhankelijk van de benodigde veiligheidsvoorschriften kunnen deze pallets worden voorzien van antislip doppen. Standaard zijn de pallets voorzien van opstaande randen tegen afschuiven.

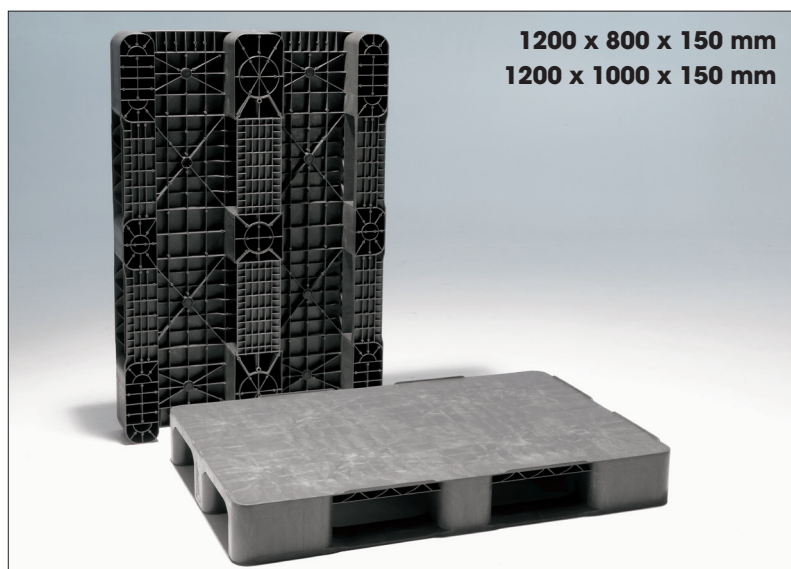

art.nr.	omschrijving	gewicht	belastbaarheid (gelijmatig verdeeld)		
			statisch	dynamisch	stelling
MP-120815-024B-R	● grijs, PP, 2 sleden, gesloten dek, 1200 x 800 x 150 mm	13 kg	3000 kg	1000 kg	600 kg
MP-121015-024B-R	● grijs, PP, 2 sleden, gesloten dek, 1200 x 1000 x 150 mm	16,5 kg	3000 kg	1000 kg	600 kg

Onderstaande kunststof medium duty pallets zijn breed inzetbaar. In de basis inzetbaar als lichtgewicht pallet voor gemiddelde draaglast, ook in een magazijnstelling. Maar door optionele stalen verstevigingsprofielen binnenin de pallet inzetbaar tot een zware draaglast, tot 1250 kg in de magazijnstelling. Deze profielen zijn volledig beschermd tegen corrosie.

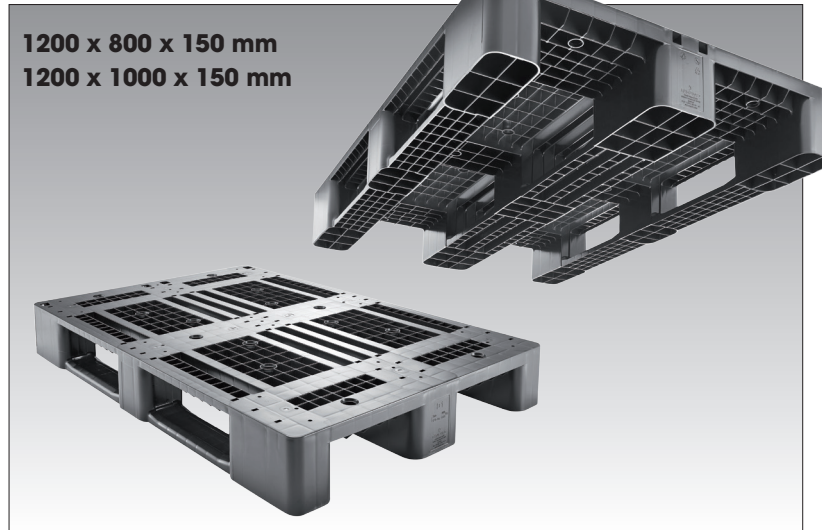

1200 x 800 x 150 mm
1200 x 1000 x 150 mm

art.nr.	omschrijving	gewicht	belastbaarheid (gelijmatig verdeeld)		
			statisch	dynamisch	stelling
MP-120815-133A-9	● grijs, HDPE, 3 sleden, open dek met opstaande rand 1200 x 800 x 150 mm	12 kg	5000 kg	1000 kg	400 kg
MP-121015-133A-9	● grijs, HDPE, 3 sleden, open dek met opstaande rand 1200 x 1000 x 150 mm	14 kg	5000 kg	1000 kg	400 kg

Optioneel:

- Inwendige stalen verstevigingsprofielen
- Anti-slip doppen aan de onder- en/of bovenzijde
- Zonder opstaande randen
- RFID transponders

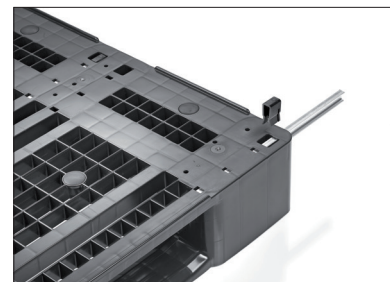

Stalen verstevigingsprofielen.



Anti-slip doppen.

Door de open structuur zijn onderstaande high-end medium duty pallets goed te reinigen. Standaard zijn de pallets voorzien van ingelaste anti-slip stroken. Tevens zijn er hoekelementen op de 4 hoeken aangebracht om krimpfolie op zijn plaats te houden.

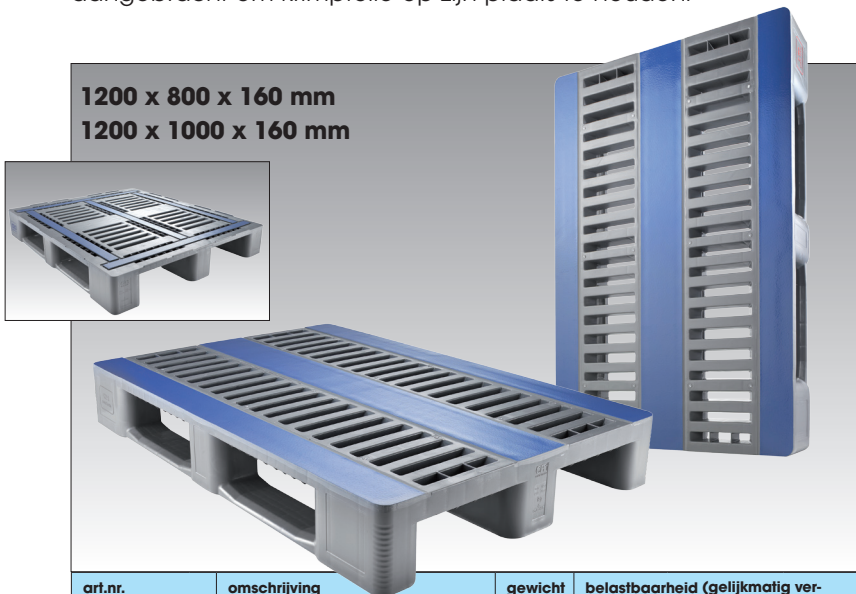

1200 x 800 x 160 mm
1200 x 1000 x 160 mm

art.nr.	omschrijving	gewicht	belastbaarheid (gelijmatig verdeeld)		
			statisch	dynamisch	stelling
ZP-128016-4302-7	● grijs open dek met blauwe anti-slipstroken, 3 sleden, versterkt zonder omlopende rand 1200 x 800 x 160 mm	21,5 kg	7500 kg	1750 kg	1750 kg
ZP-121016-7302-7	● grijs open dek met blauwe anti-slipstroken, 3 sleden, versterkt met omlopende rand 1200 x 1000 x 160 mm	25,5 kg	7500 kg	1500 kg	1400 kg

Legenda

- Voorraadproduct, binnen 1 werkdag verzendgereed.
- Levertijd 1 à 2 weken.

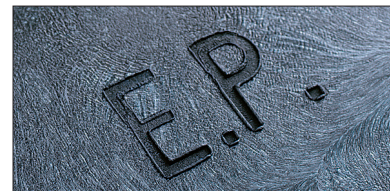

Markering d.m.v. brandstempel. Simpel en goedkoop.



Zeefdruk.